

SKYFLOOR BL

TECHNISCHE DATEN

DIE BEGEHBARE LICHTSCHACHTVERGLASUNG

FORM

Wählen Sie die auf Ihre Bedürfnisse abgestimmte Form der Lichtschachtverglasung mit wandseitig-integrierter Lüftungsleiste. Im Standard gebaut, auf Maß gefertigt. Verschiedenste Zusatzoptionen können individuell ergänzt werden.



DER ECKIGE

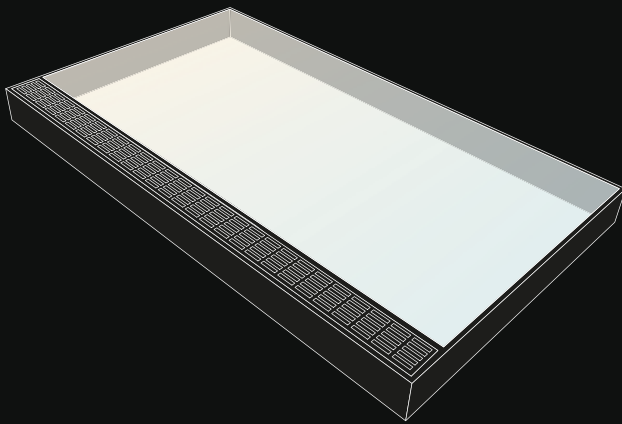

DER INDIVIDUELLE

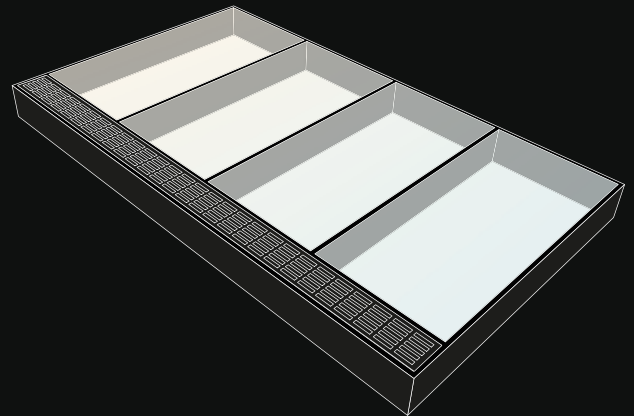

AUFBAU

- 1 Statisches VSG *
- 2 Edelstahlzarge gebürstet mit integriertem Lüftungsgitter
- 3 Glasauflegeband
- 4 Dichtungsfuge schwarz
- 5 Keramikstreifen schwarz (optional)

* Verbundssicherheitsglas werkseitig in Zarge eingeglast

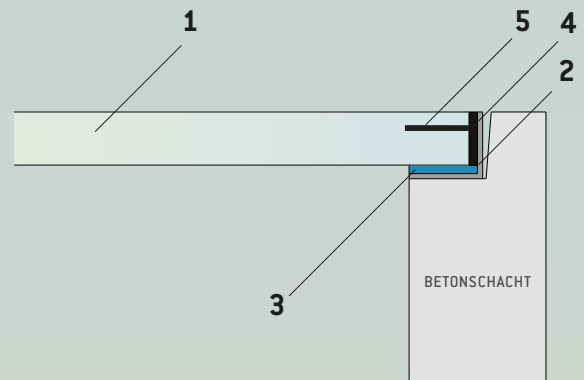

MASSE

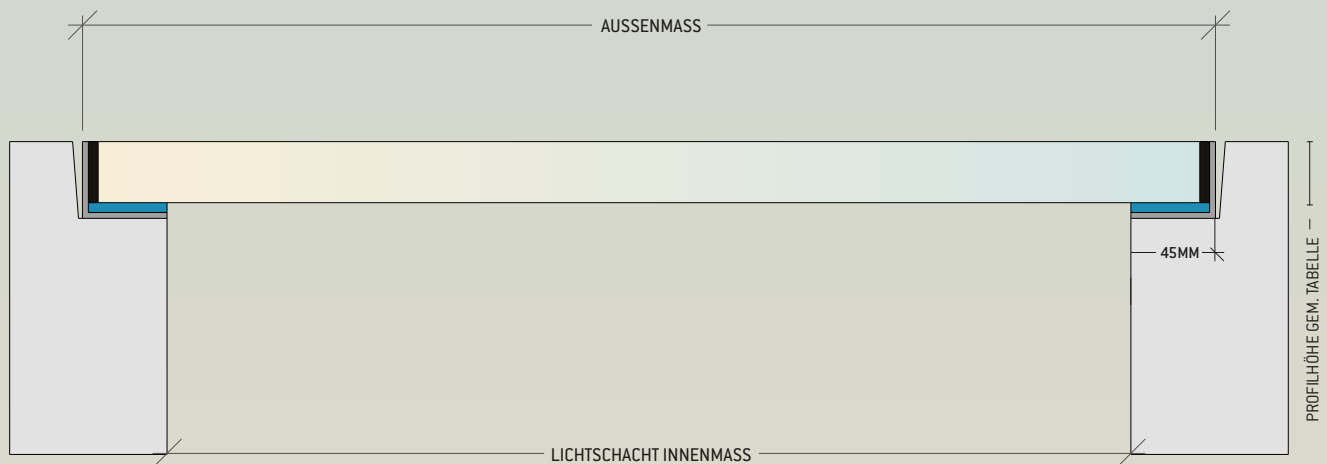

AUSSENMASSE ECKIG:



RICHTGRÖSSEN

	PROFILHÖHE:
bis 100 x 60cm	35mm
bis 120 x 80cm	35mm
bis 140 x 100cm	39mm
bis 200 x 80cm	39mm
bis 200 x 100cm	39mm
bis 300 x 100cm	39mm

Gewicht: ca. 80 kg je m²

INDIVIDUELLE GRÖSSEN ZUM PREIS DER JEWEILS ANGEgebenEN STANDARDGRÖSSEN.

ANSCHLÜSSE

Die Einlage der begehbaren Lichtschachtabdeckung Skyfloor BL kann nach vorheriger Entnahme des Gitterrostes eigenhändig oder durch einen Spezialisten vor Ort vorgenommen werden.

Im Außenbereich empfehlen wir den Einbau mit 2% Gefälle, so kann der Ablauf von Regen- und Tauwasser sichergestellt werden.

ANSCHLUSS WAND

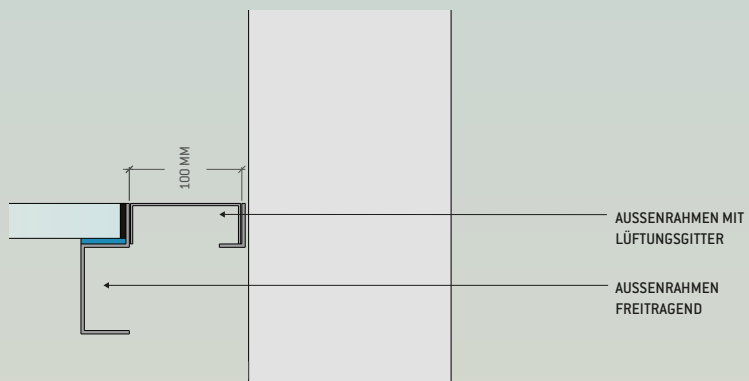

ANSCHLUSSOPTIONEN

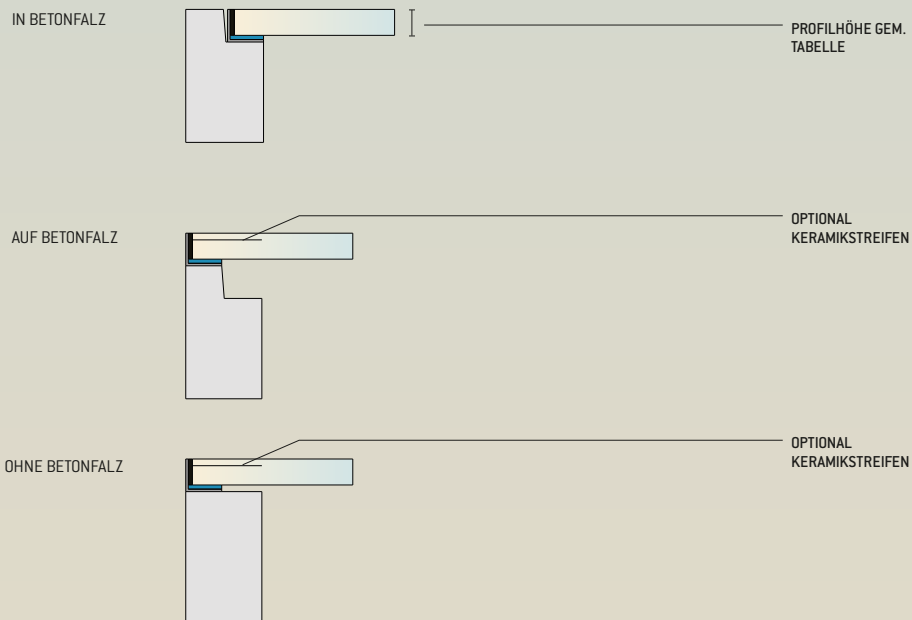

GLASTEILUNG

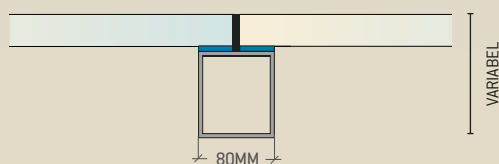

GLAS

Wählen Sie die für Ihren Skyfloor BL optimale Verglasung.

	Unisoliert
	begehbar
Lichttransmissionsgrad tL (in%)	83
Tragfähigkeit (kN/m ²)	5

Der Skyfloor BL stellt in seinen Standardgrößen ein verbaufertiges Komplettsystem dar, welches einen belüfteten Rahmen mit integrierter Verglasung umfasst.

Alle Angaben sind Richtwerte

NORMEN

Der Aufbau des Skyfloor BL entspricht den jeweiligen Normen für begehbare Verglasungen in Deutschland, Österreich und der Schweiz.