

# SKYFLOOR BL

## TECHNISCHE DATEN

DIE BEGEHBARE LICHTSCHACHTVERGLASUNG

## FORM

Wählen Sie die auf Ihre Bedürfnisse abgestimmte Form der Lichtschachtverglasung mit wandseitig-integrierter Lüftungsleiste. Im Standard gebaut, auf Maß gefertigt. Verschiedenste Zusatzoptionen können individuell ergänzt werden.



DER ECKIGE

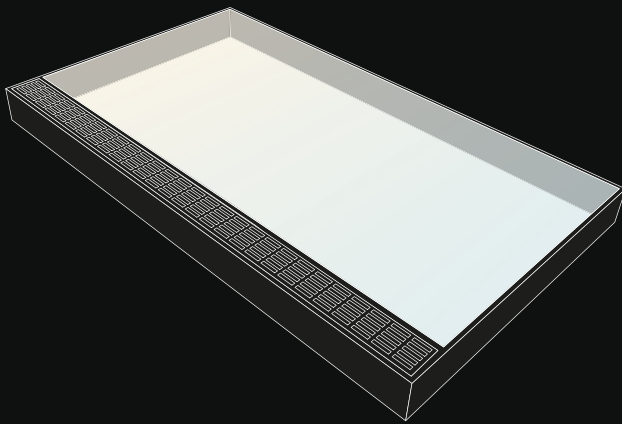

DER INDIVIDUELLE

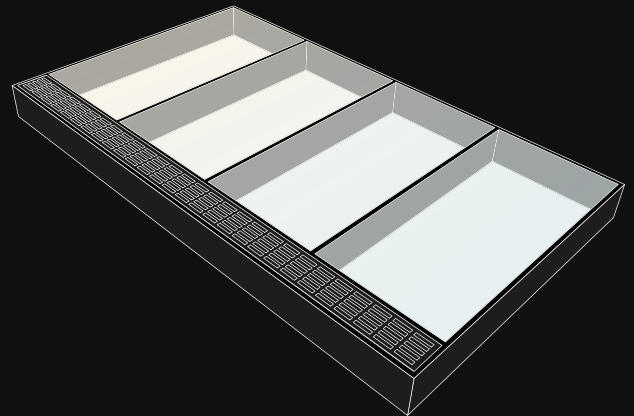

# AUFBAU

- 1 Statisches VSG \*
- 2 Edelstahlzarge gebürstet mit integriertem Lüftungsgitter
- 3 Glasauflegeband
- 4 Dichtungsfuge schwarz
- 5 Keramikstreifen schwarz (optional)

\* Verbundssicherheitsglas werkseitig in Zarge eingeglast

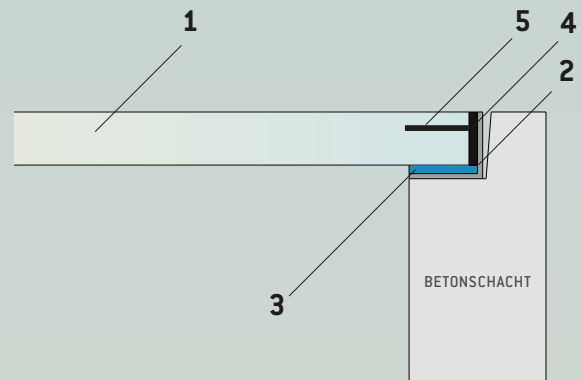

# MASSE

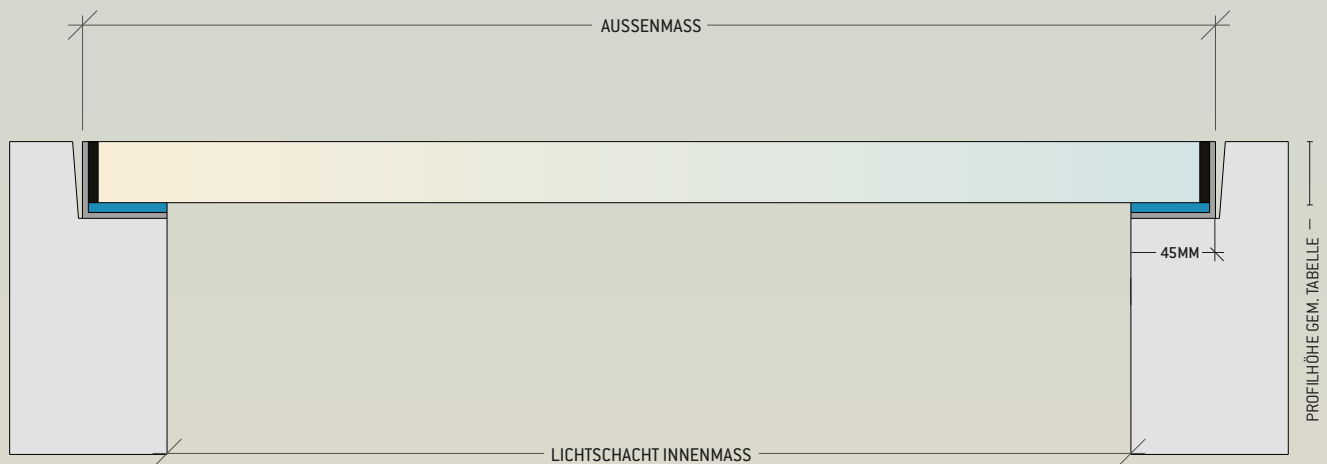

## AUSSENMASSE ECKIG:



RICHTGRÖSSEN

	PROFILHÖHE:
bis 100 x 60cm	35mm
bis 120 x 80cm	35mm
bis 140 x 100cm	39mm
bis 200 x 80cm	39mm
bis 200 x 100cm	39mm
bis 300 x 100cm	39mm

Gewicht: ca. 80 kg je m<sup>2</sup>

INDIVIDUELLE GRÖSSEN ZUM PREIS DER JEWEILS ANGEgebenEN STANDARDGRÖSSEN.

# ANSCHLÜSSE

Die Einlage der begehbaren Lichtschachtabdeckung Skyfloor BL kann nach vorheriger Entnahme des Gitterrostes eigenhändig oder durch einen Spezialisten vor Ort vorgenommen werden.

Im Außenbereich empfehlen wir den Einbau mit 2% Gefälle, so kann der Ablauf von Regen- und Tauwasser sichergestellt werden.

## ANSCHLUSS WAND

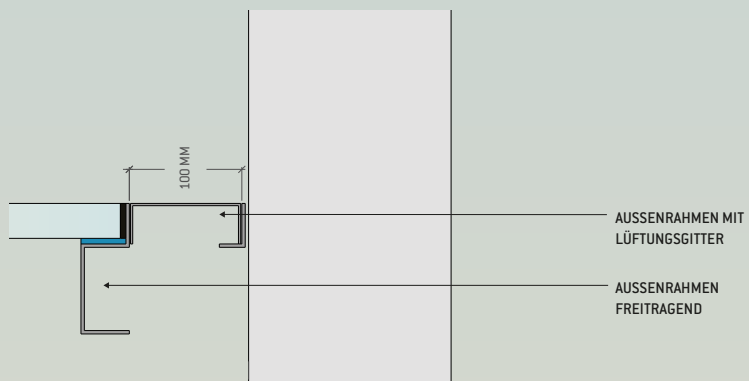

## ANSCHLUSSOPTIONEN

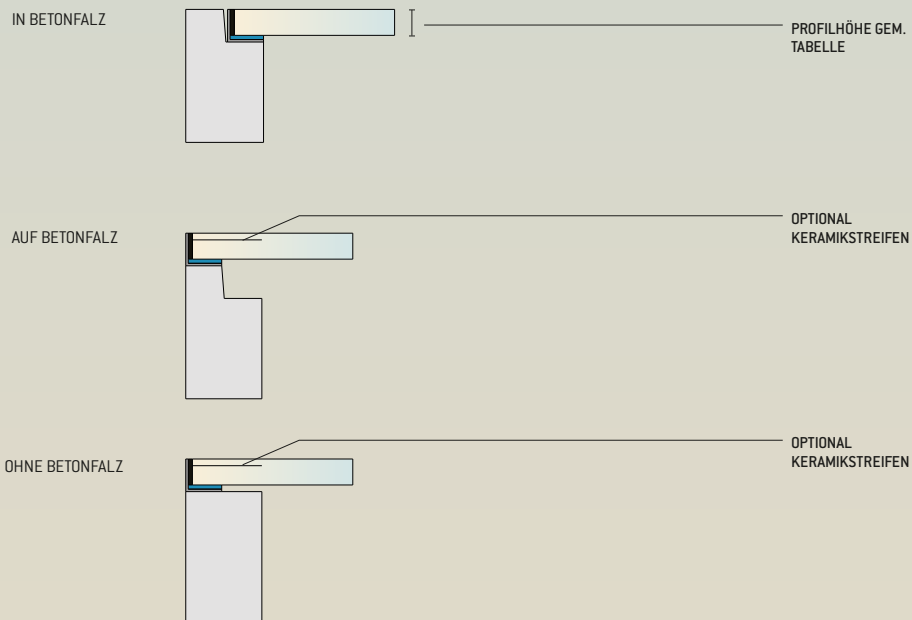

## GLASTEILUNG

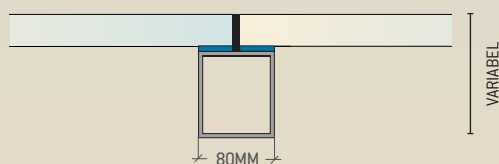

---

# GLAS

Wählen Sie die für Ihren Skyfloor BL optimale Verglasung.

	Unisoliert
	begehbar
Lichttransmissionsgrad tL (in%)	83
Tragfähigkeit (kN/m <sup>2</sup> )	5

Der Skyfloor BL stellt in seinen Standardgrößen ein verbaufertiges Komplettsystem dar, welches einen belüfteten Rahmen mit integrierter Verglasung umfasst.

Alle Angaben sind Richtwerte

---

# NORMEN

Der Aufbau des Skyfloor BL entspricht den jeweiligen Normen für begehbare Verglasungen in Deutschland, Österreich und der Schweiz.